







BEZPEČNOSTNÍ POKYNY

- Dodržujte pokyny uvedené v tomto návodu a uschovejte si je pro budoucí použití.
- Tento výrobek by měl být používán pouze nekomerčním způsobem.
- Upozornění – plastové sáčky a malé náhradní díly uchovávejte mimo dosah dětí. Tenký film může ulpět na nose a ústech a bránit dýchání. Nebezpečí udušení.
- Některé díly mají kovové hrany, používejte proto při montáži ochranné rukavice.
- Nelezte ani si nestoupejte na střechu výrobku. Nezavěšujte těžké předměty na konstrukci, ani je o ni neopírejte. Může dojít ke zhroutilí výrobku.
- Výrobek nebyl testován na zatížení větrem a sněhem. Na tato zatížení se proto nevztahuje záruka. Sledujte předpověď počasí, abyste mohli výrobek řádně ochránit nebo rozebrat včas a uskladnit.
- Výrobek s látkovou střechou je nutno před příchodem zimy (sněhu) demontovat a uskladnit. Zejména větší množství sněhu by mohlo střechu poškodit.
- Střechu udržujte bez sněhu, nečistot a listí.
- Výrobky by měly být používány pouze dočasně a při nepříznivých povětrnostních podmínkách by měly být demontovány.
- Dbejte na dostatečnou vzdálenost od domů a elektrického vedení, abyste předešli případnému poškození.
- Při použití vhodných ohřivačů dodržujte jejich minimální vzdálenost 1,2 m od plachtového materiálu. Uvnitř výrobku se v žádném případě NESMÍ používat otevřený oheň nebo ohřivače s otevřeným plamenem, jako jsou terasové ohřivače, plynové ohřivače apod.
- Výrobce neodpovídá za případné škody, vzniklé nedodržením těchto pokynů a doporučení.

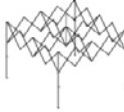
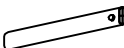

OBSAH BALENÍ:

DÍL	NÁZEV	POČET	OBRÁZEK ČÁSTI
A	Ocelová konstrukce	1	
B	Spojnice	4	
C	Malá stříška	1	
D	Velká střecha	1	
E	Moskytiéra	4	



DÍL	NÁZEV	POČET	OBRÁZEK ČÁSTI
AA	Kolík	4	
BB	Lanko	4	
CC	Kroužek	16	
DD	Taška	1	

SESTAVENÍ A DEMONTÁŽ

POZOR: Dbejte na to, abyste při montáži nikoho nezranili



- Vyjměte jednotlivé díly a zkontrolujte je dle vyobrazeného seznamu dílů, zda něco nechybí. Případné rozdíly řešte neprodleně s prodávajícím.
- Osoba, která sestavuje altán, je zodpovědná za jeho dostatečné upevnění, aby byla zajištěna bezpečnost. Upevnění později stále kontrolujte, zda nedošlo k jeho poškození.
- Dodržujte pořadí montáže jednotlivých dílů.
- Demontáž provádějte v opačném pořadí postupu montáže.

Snadné sestavení jednou osobou.

KROK 2 - Instalace malé stříšky.

CZ

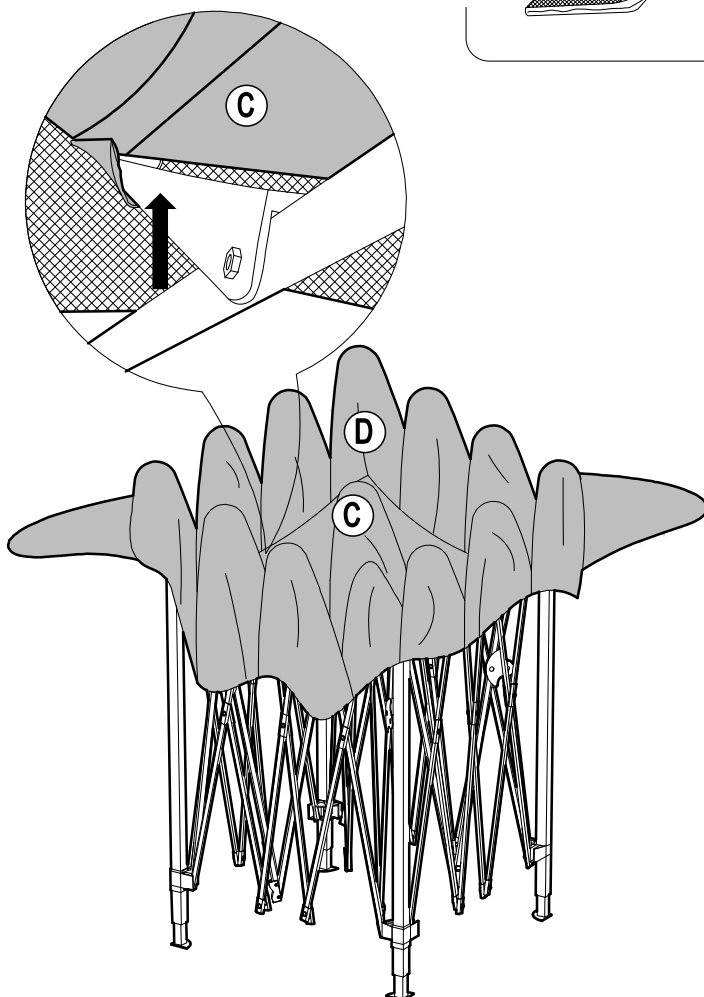
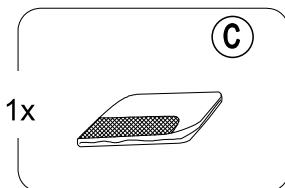

KROK 4 - Instalace moskytiér.

CZ

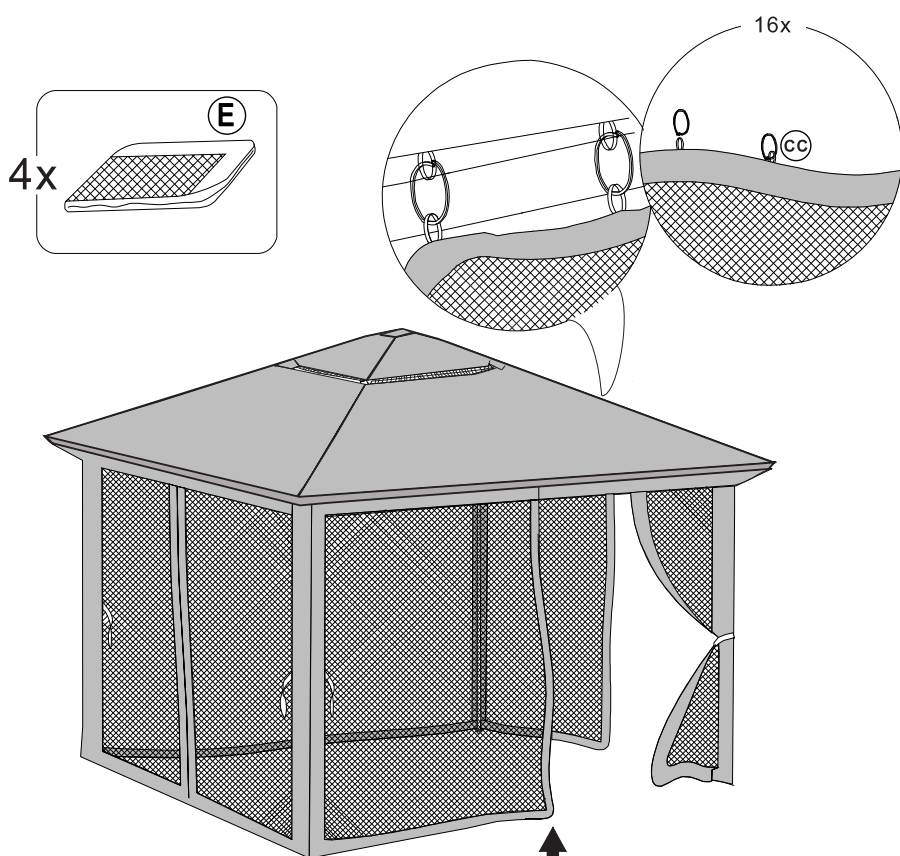

A. Moskytiéru instalujte vždy od středu, z každé strany altánu.

B. Než budete instalovat další moskytiéru, zkontrolujte spojení zipů.

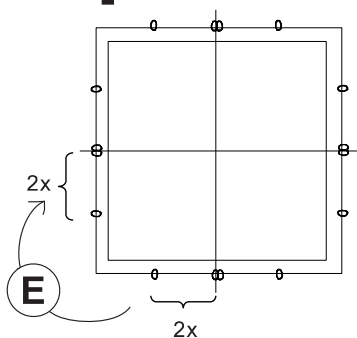

KROK 6 - Zajištění a upevnění altánu.

CZ

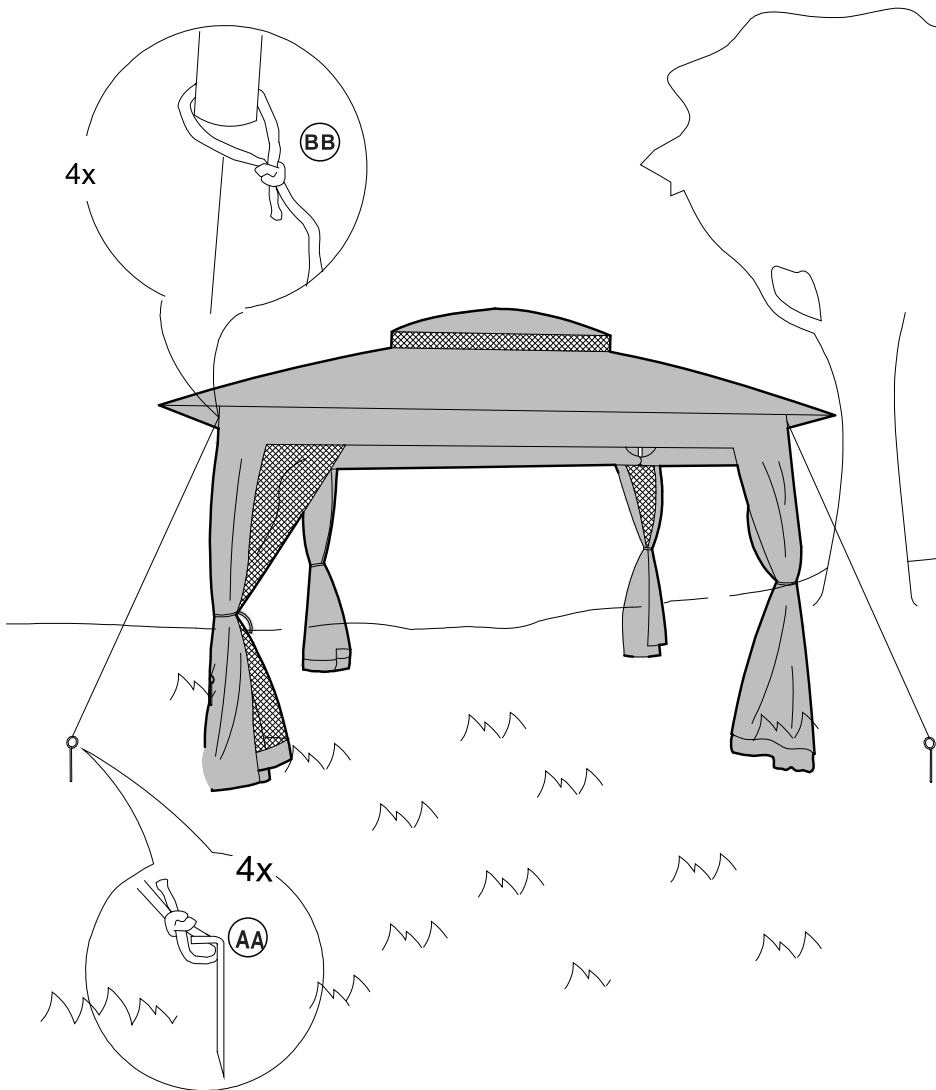
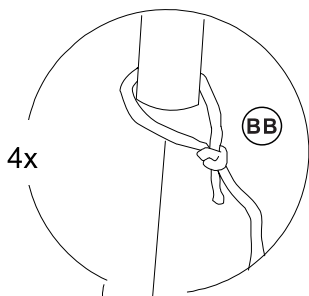
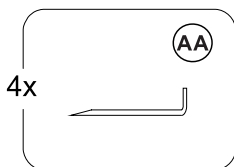
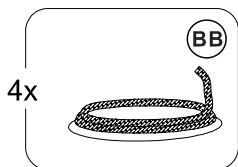



POKYNY PRO PÉČI A SKLADOVÁNÍ

- Výrobek je třeba čas od času zkontrolovat. Zejména dotažení a zajištění všech spojovacích prvků konstrukce, zda nedošlo k jejich uvolnění.
- Stejně tak kontrolujte upevnění k zemi.
- Průběžně prověřujte stav konstrukce, zda nedošlo vlivem počasí k jejímu poškození.
- K čištění střechy použijte jemný čistící roztok a opláchněte jej čistou vodou. Nepoužívejte v tomto případě žádné agresivní prostředky a abraziva.
- Silný nebo prudký déšť může vést k tvorbě vodních kapes na střeše. Ty je třeba co nejdříve odstranit.
- V případě potřeby náhradních dílů se obraťte na svého prodejce.

USKLADNĚNÍ

V případě potřeby uskladnění uložte vyschlé díly na suché, dobře větrané místo. Při skladování nepokládejte na plachtu žádné další předměty. Chraňte před dětmi.

LIKVIDACE VÝROBKU

Obal se skládá z materiálů, které lze odevzdat k recyklaci v komunálních sběrných dvorech nebo do sběrných nádob. Pokud se v budoucnu stane výrobek nepotřebným nebo jej nebudete již využívat, nevyhazujte ho do domácího odpadu, ale zlikvidujte ho způsobem šetrným k životnímu prostředí. Tím umožníte separaci a recyklaci plastových a kovových dílů. Informace o možnostech likvidace vysloužilého zařízení vám podá obecní nebo městská správa.

Kontakty

www.marimex.cz

Zákaznické centrum
tel.: 261 222 111

e-mail: info@marimex.cz

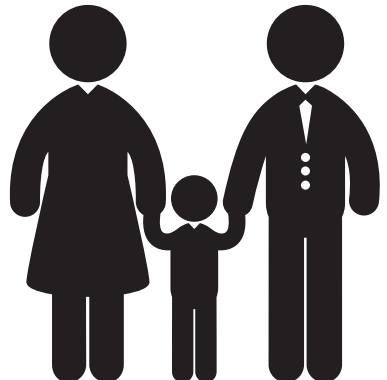

Záhradný altán Marimex Vista 3 x 3 x 2,9 m Užívateľský manuál



BEZPEČNOSTNÉ POKYNY

- Dodržiavajte pokyny uvedené v tomto návode a uschovajte si ich pre budúce použitie.
- Tento výrobok sa smie používať len nekomerčným spôsobom.
- Upozornenie - plastové vrecká a malé náhradné diely uchovávajte mimo dosahu detí. Tenká fólia môže prilepiť na nos a ústa a brániť dýchaniu. Hrozí nebezpečenstvo udusenía.
- Niektoré diely majú kovové hrany, preto počas montáže používajte ochranné rukavice.
- Nelezte ani nestojte na streche výrobku. Na konštrukciu nezavesujte ani o ňu neopierajte ťažké predmety. Výrobok sa môže zrútiť.
- Výrobok nebol testovaný na zaťaženie vetrom a snehom. Na tieto zaťaženia sa preto nevzťahuje záruka. Sledujte predpoveď počasia, aby ste výrobok včas správne ochránili alebo demontovali na uskladnenie.
- Výrobok s textilnou strechou sa musí demontovať a uskladniť pred príchodom zimy (snehu). Obzvlášť veľké množstvo snehu by mohlo strechu poškodiť.
- Udržujte strechu bez snehu, nečistôt a lístia.
- Výrobky by sa mali používať len dočasne a demontovať v prípade nepriaznivých poveternostných podmienok.
- Dodržiavajte dostatočnú vzdialenosť od domov a elektrického vedenia, aby ste zabránili prípadnému poškodeniu.
- Pri použití vhodných ohrievačov ich udržiavajte v minimálnej vzdialenosti 1,2 m od plachtového materiálu. Vo vnútri výrobku nikdy nepoužívajte otvorený oheň alebo ohrievače s otvoreným plameňom, ako sú terasové ohrievače, plynové ohrievače a pod.
- Výrobca nezodpovedá za žiadne škody spôsobené nedodržaním týchto pokynov a odporúčaní.



MONTÁŽ A DEMONTÁŽ

SK

UPOZORNENIE: Dávajte pozor, aby ste počas montáže nikoho nezranili.

- Vyberte diely a skontrolujte ich podľa zobrazeného zoznamu dielov, či niečo nechýba. Ak sa vyskytnú nejaké rozdiely, ihneď kontaktujte predávajúceho.
- Osoba, ktorá altánok montuje, je zodpovedná za to, že je dostatočne upevnený, aby bola zaistená bezpečnosť. Následne priebežne kontrolujte upevnenie, aby ste sa uistili, že nedošlo k jeho poškodeniu.
- Dodržiavajte poradie montáže jednotlivých dielov.
- Demontáž vykonávajte v opačnom poradí ako pri montáži.



Jednoduchá montáž jednou osobou.

KROK 2 - Inštalácia malej striešky.

SK

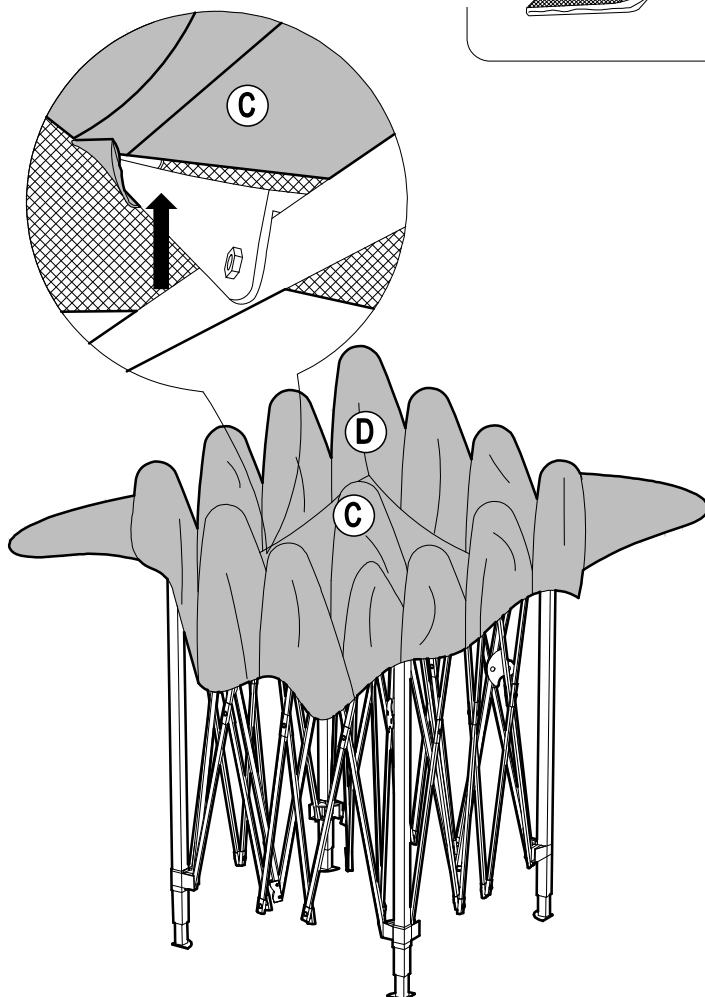
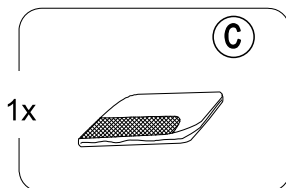

KROK 4 - Inštalácia moskytiér.

SK

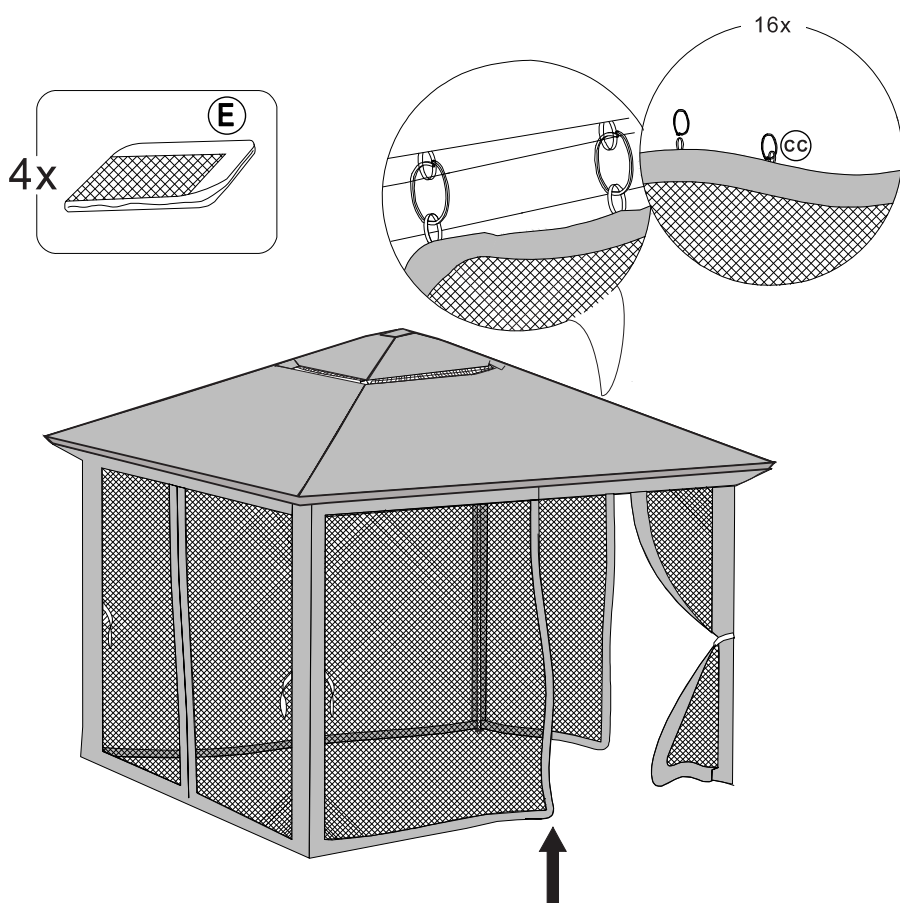

A. Moskytiéru inštalujte vždy od stredu, z každej strany altánku.

B. Než budete inštalovať ďalšiu moskytiéru, skontrolujte spojenie zipsov.

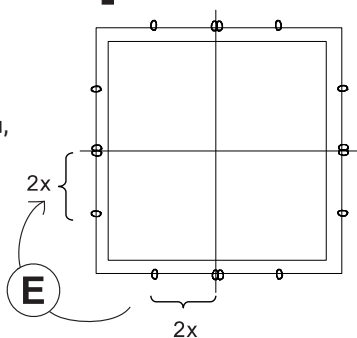

KROK 6 - Zaistenie a upevnenie altánu.

SK

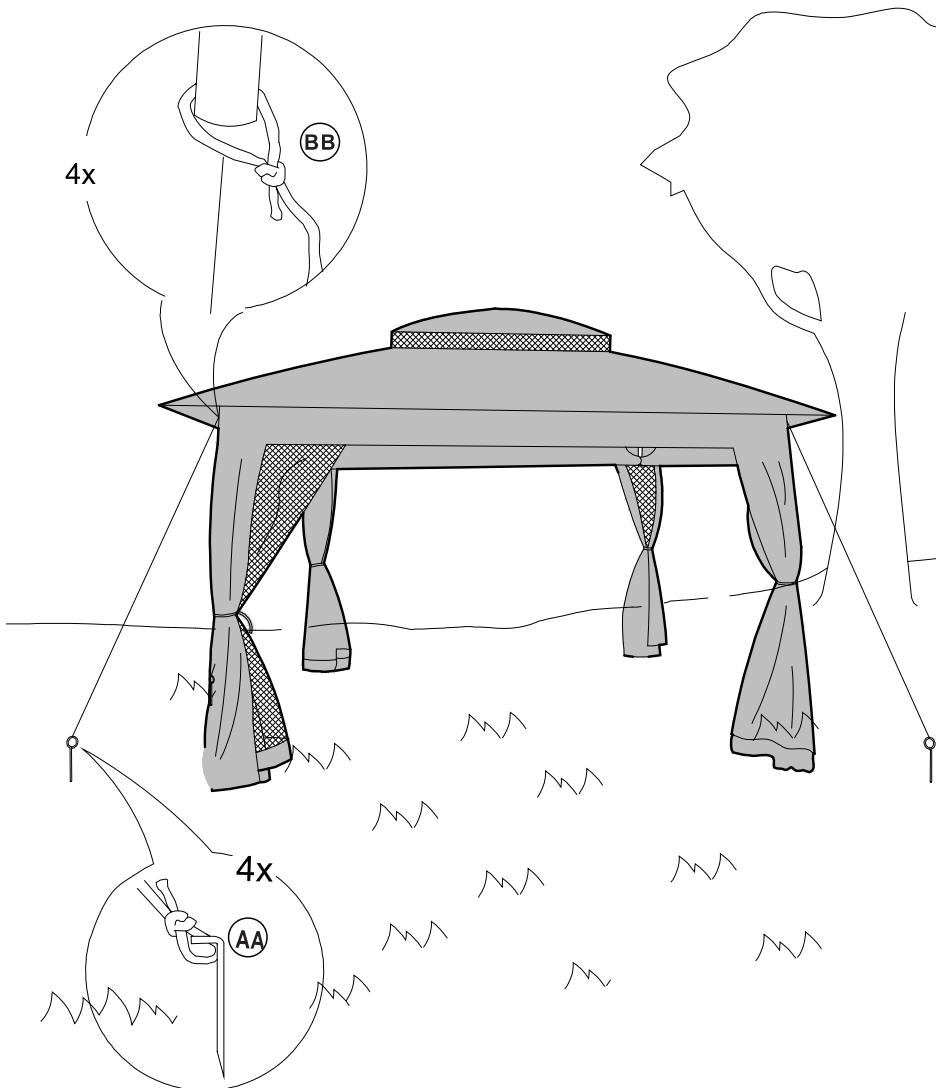
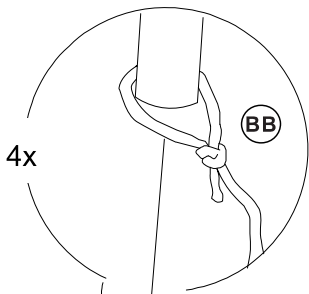
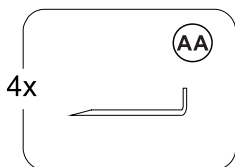
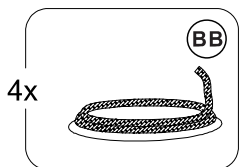



POKYNY NA STAROSTLIVOSŤ A SKLADOVANIE

- Výrobok by sa mal z času na čas skontrolovať. Predovšetkým dotiahnite a zaistite všetky upevňovacie prvky konštrukcie, aby ste sa uistili, že nie sú uvoľnené.
- Rovnako skontrolujte upevnenie k zemi.
- Priebežne kontrolujte stav konštrukcie, aby ste sa uistili, že nebola poškodená vplyvom počasia.
- Na čistenie strechy použite jemný čistiaci roztok a opláchnite ju čistou vodou. V tomto prípade nepoužívajte žiadne agresívne prostriedky ani abrazíva.
- Silný alebo prudký dážď môže viesť k tomu, že sa na streche vytvorí vodné vrecká. Tie by sa mali čo najskôr odstrániť.
- Ak potrebujete náhradné diely, obráťte sa na svojho predajcu.

SKLADOVANIE

Ak je potrebné skladovanie, vysušené časti skladujte na suchom, dobre vetranom mieste. Počas skladovania neumiestňujte na plachtu žiadne iné predmety. Uchovávajte mimo dosahu detí.

LIKVIDÁCIA VÝROBKU

Obal pozostáva z materiálov, ktoré je možné odovzdať na recykláciu v obecných zberných dvoroch alebo do zberných nádobách. Ak sa v budúcnosti stane výrobok nepotrebným alebo ho už nebudete používať, nevyhadzujte ho do domového odpadu, ale zlikvidujte ho ekologickým spôsobom. Umožnite tak separáciu a recykláciu plastových a kovových častí. Informácie o spôsobe likvidácie vyradeného zariadenia získate na obecnom alebo mestskom úrade.

Kontakty

www.marimex.sk

Zákaznícke centrum
tel.: +421 233 004 194

e-mail:
info@marimex.sk



MARIMEX